

La performance du nettoyage automatique souvent copiée, jamais égalée

Fiable. Propre. Systématique.



navigator II



topliner



yellow 400/600



compact 400



compact 600

Nettoyer avec précision

Un nettoyage qui ne tolère aucun aléa



Inversion par contact sur un point ou sur une ligne

L'inversion du robot est automatique, dès son contact sur la paroi.

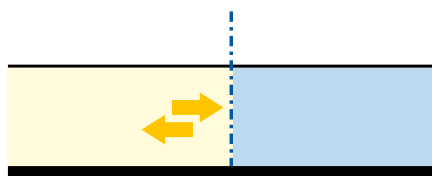

Inversion sans contact sur paroi

Un paramétrage simple et rapide permet une inversion du robot sur une distance définie.

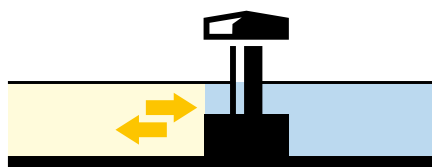

Evitement des obstacles

Un gyroscope ingénieux permet de traiter, champignons, toboggans et autres obstacles, sans perturber le déplacement et sans emmêler le câble du robot.

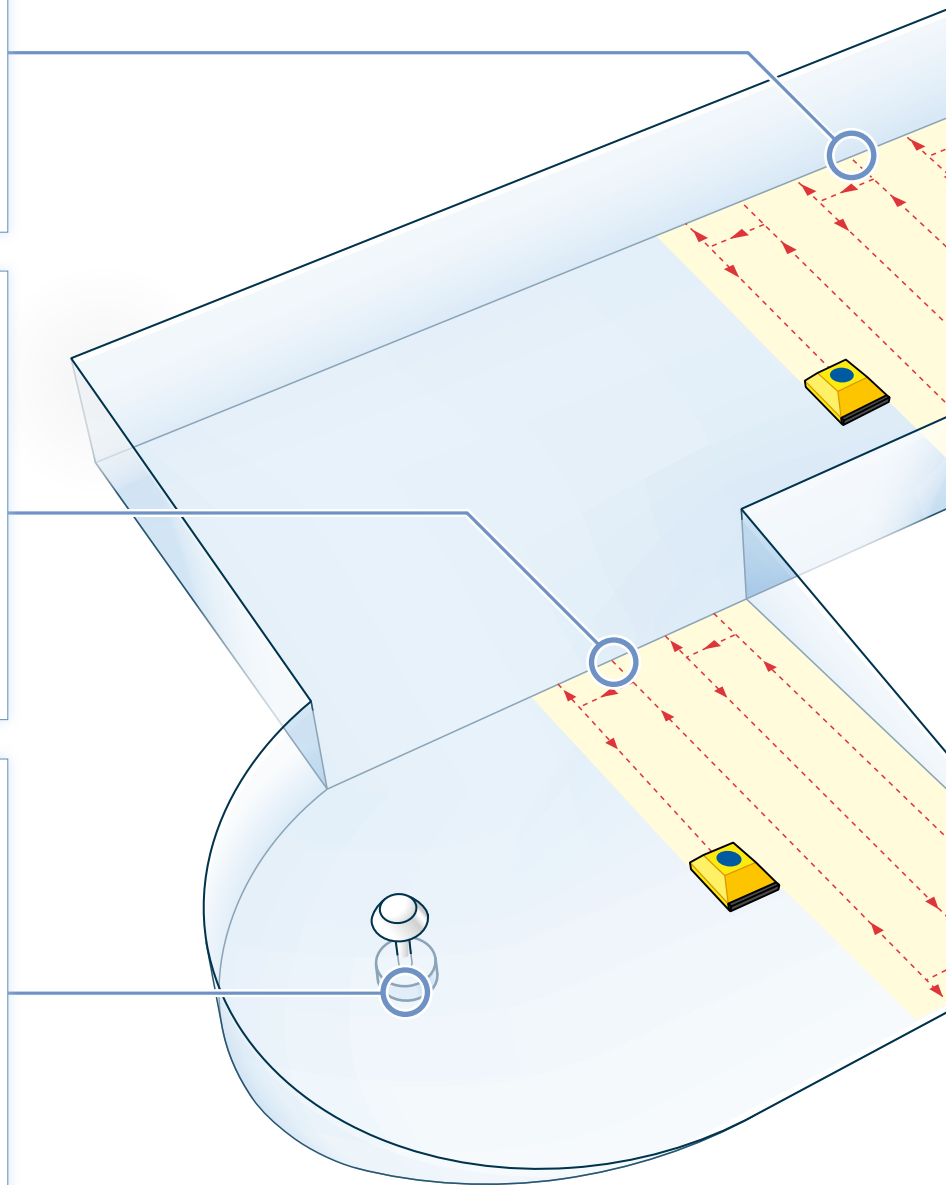

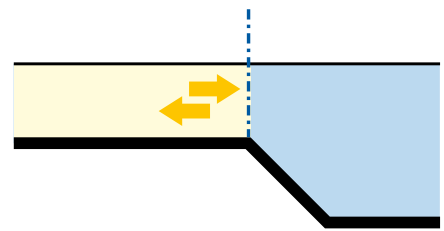
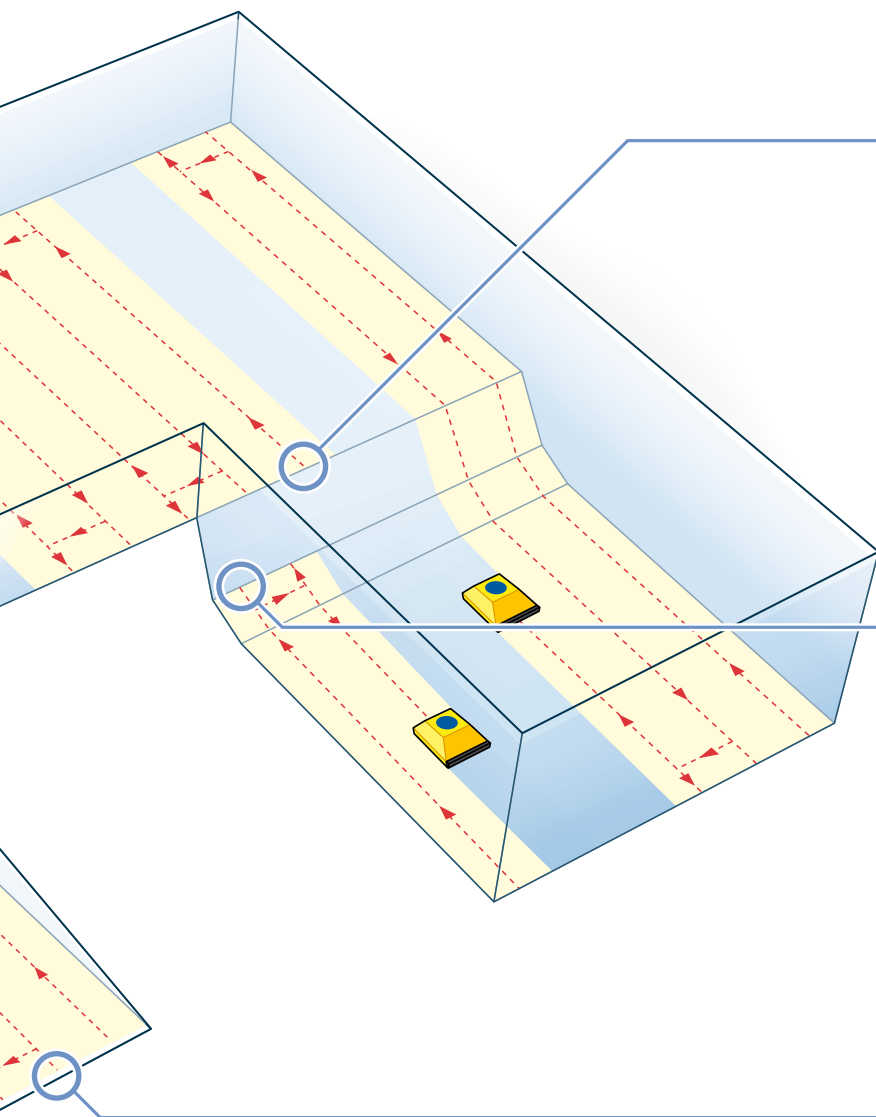

Inversion devant une fosse

Devant une fosse à plonger ou un changement de profondeur, le robot est capable d'inverser automatiquement sa marche.

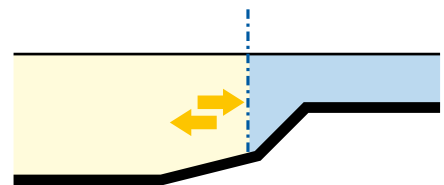

Inversion dans une fosse

Un détecteur d'angle est capable de définir le moment et l'endroit de l'inversion du robot les mieux adaptés.

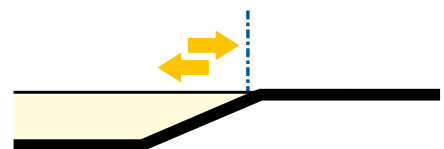

Inversion sur plage

Un détecteur de niveau d'eau commande l'inversion automatique du robot.

Nettoyer avec intelligence

Un nettoyage entièrement automatique - indépendant de la forme des bassins

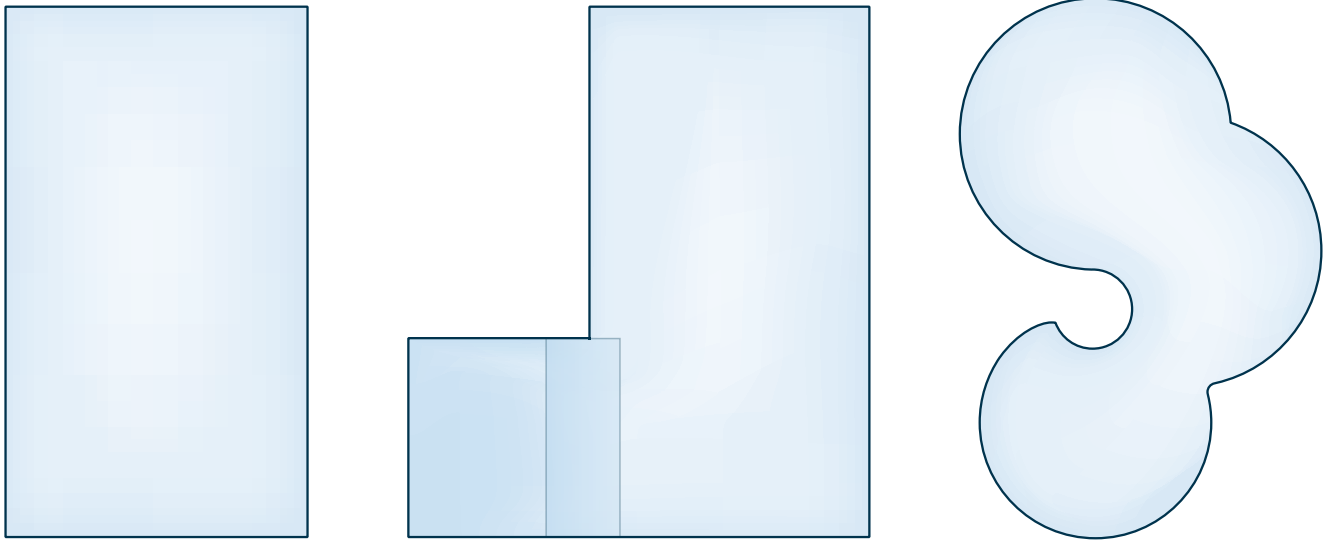

Chaque programme efficace dans toutes formes de bassins.

Mode de navigation N

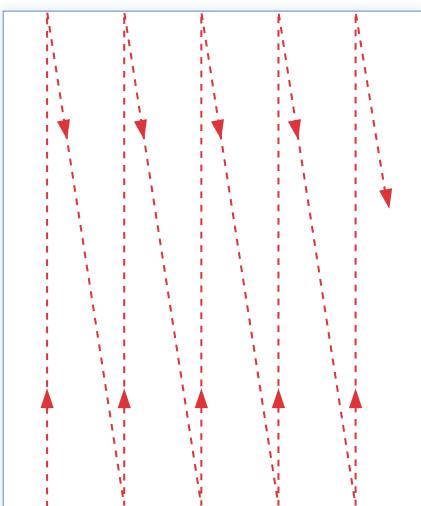

Mode de navigation H

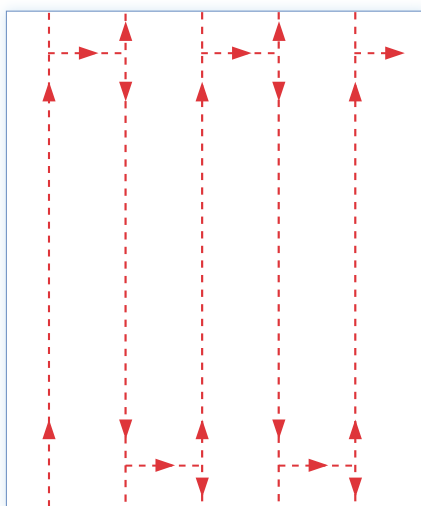

Mode de navigation X

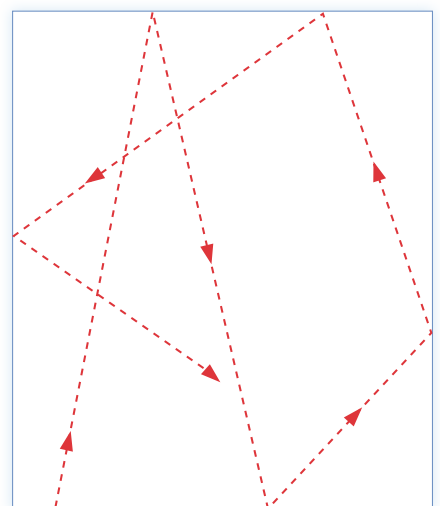

Un robot adapté à toutes les situations

Présentation des fonctions de l'appareil

Longévité
Acier Inox

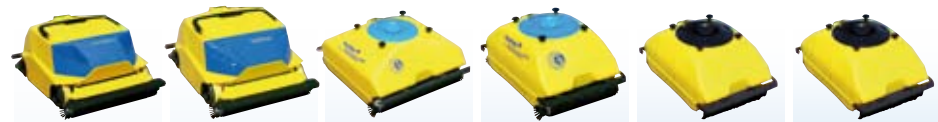

mariner 3S navigator II topliner compact 600 compact 400 yellow 600 yellow 400







Inversion

	Avec contact sur paroi	•	•	•	•	•	•
	sans contact sur paroi	•	•	•	•	•	•
	Bassin à plage	•	•	•	•	•	•
	devant une fosse	•	•	en option	en option	—	—
	dans une fosse	•	•	•	•	•	•

Mode de navigation

	N	•	•	•	•	•	•
	H	•	•	•	•	en option	en option
	X	•	•	•	•	•	•

Fonctions spéciales

	Sensor	High tech	Basic	Basic	Basic	en option	en option
	Evitement des obstacles	•	•	•	•	en option	en option
	Départ différé	•	•	•	•	•	•
	Fin de programme	•	•	•	•	•	•
	Durée de nettoyage	•	•	•	•	•	•
	Emersion automatique	•	•	—	—	—	—



Mariner 3S AG

Brunnmattstrasse 7
CH-5236 Remigen

Téléphone: +41 56 297 88 00

Fax: +41 56 297 88 09

info@mariner-3s.com

Mariner 3S France

Actisud St. Jean
FR-57130 Jouy-aux-Arches

Téléphone: +33 387 387 600

Fax: +33 387 387 604

info@mariner-3s.fr

